



Федеральная служба  
по интеллектуальной  
собственности



Федеральный институт  
промышленной  
собственности

# Проблемные аспекты требования единства промышленного образца

Тарасова Ирина Анатольевна

Главный государственный эксперт по интеллектуальной собственности отдела промышленных образцов

Федерального института промышленной собственности

# ТРЕБОВАНИЕ ЕДИНСТВА

(пункт 1 статьи 1377ГК РФ)

- Промышленные образцы группы образуют единый творческий замысел, если группа состоит (пункт 2 Требований к документам заявки):
  - из промышленного образца, относящегося к набору (комплекту) изделий в целом, и из одного или нескольких промышленных образцов, относящихся к изделиям, входящим в набор;
  - из промышленных образцов, являющихся вариантами решения внешнего вида изделия, отличающимися несущественными признаками и (или) признаками, определяющими сочетание цветов,
  - при условии, что все промышленные образцы группы относятся к одному классу МКПО.

# Признаки промышленного образца

- К признакам промышленного образца относятся, в частности, форма, конфигурация, орнамент сочетание цветов, линии, контуры, декор изделия, текстура или фактура материала изделия (пункт 34, 8) Требований).
- К существенным признакам промышленного образца относятся признаки, определяющие эстетические особенности внешнего вида изделия ... (пункт 1 статьи 1352 Кодекса).
- Признаки внешнего вида изделия признаются существенными признаками, если они определяют эстетические особенности внешнего вида изделия, являясь доминантными, и определяют общее зрительное впечатление (пункт 72 Правил).
- К несущественным признакам внешнего вида изделия относятся такие малоразличимые, невыразительные признаки внешнего вида изделия, исключение которых из совокупности признаков внешнего вида изделия не приводит к изменению общего зрительного впечатления (пункт 72 Правил).

# Набор (комплект) и его самостоятельные части

- К наборам (комплектam) относятся группы изделий, имеющих общее назначение и комплексное использование (п.32 1), г) Требований).

Для характеристики решений внешнего вида комплектов (наборов) изделий помимо признаков, используемых для характеристики решений внешнего вида соответствующих изделий, используются следующие признаки:

- композиционная соподчиненность изделий, образующих комплект (набор);
- пропорциональный и ритмический строй изделий, образующих комплект (набор);
- общие эстетические особенности изделий, обуславливающих единство творческого замысла решений внешнего вида изделий, образующих комплект (набор), в том числе общие особенности формы, присущие всем изделиям, образующим комплект (набор);
- общие особенности пластической, графической, цветовой, фактурной проработки изделий, образующих комплект (набор) в целом и его отдельных элементов (п. 34 7) Требований).

# НАБОР?

## 1. Компоненты кровати

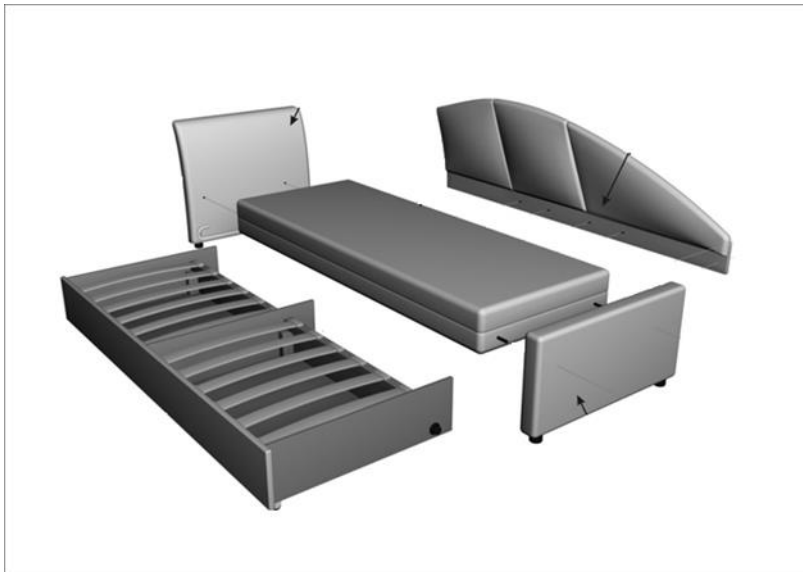

## 2. Этикетки



# НАБОР?

## 3. Мебель



# Варианты решения внешнего вида изделия

- отличаются несущественными признаками;
- и (или) признаками, определяющими сочетание цветов.

DM/102 648



# ВАРИАНТЫ?

Этикетка (заявка 2018505088)

1.



2.



3.





# Варианты ?

Упаковка для сухофруктов (заявка 2018501014)

1.



2.



3.



4.



5.



6.



7.



8.



# Варианты?

Стекло ветровое для плавучего средства  
(заявка 2016502657)

1.



2.



3.



4.



5.

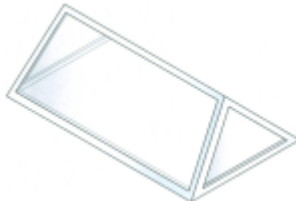

6.

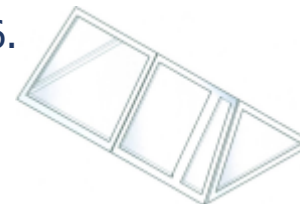

7.



8.



9.

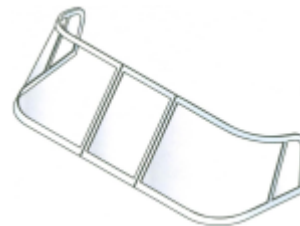

10.



# ВАРИАНТЫ ?

DM/102496

1.

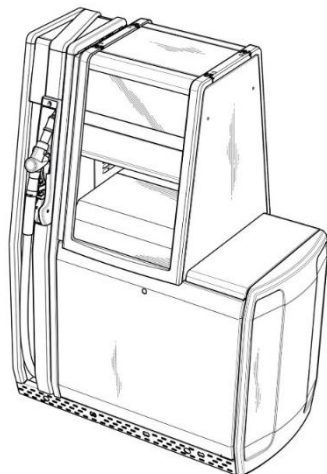

2.

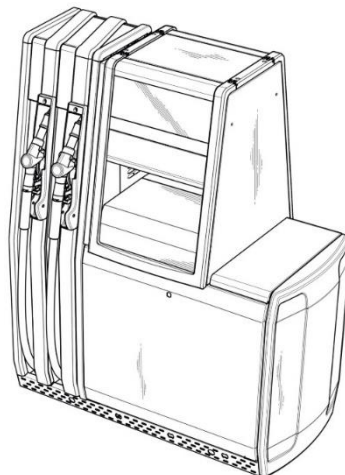

3.

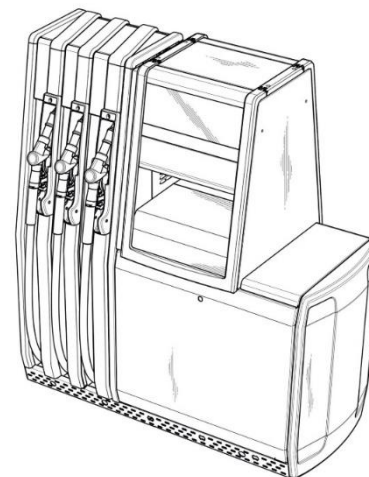

4.

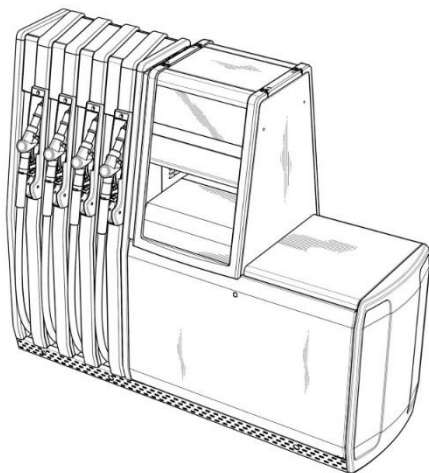

5.

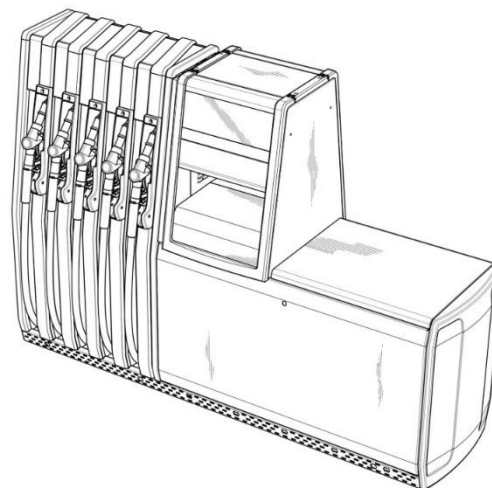

# Варианты?

DM/203392

1.



2.

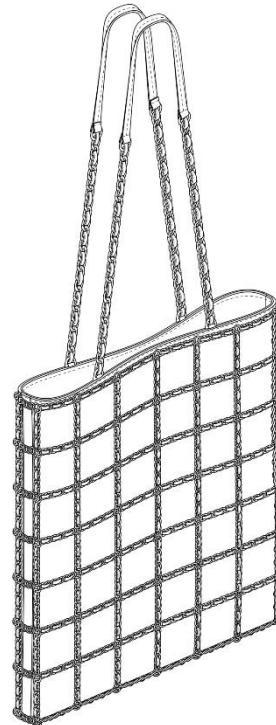

3.

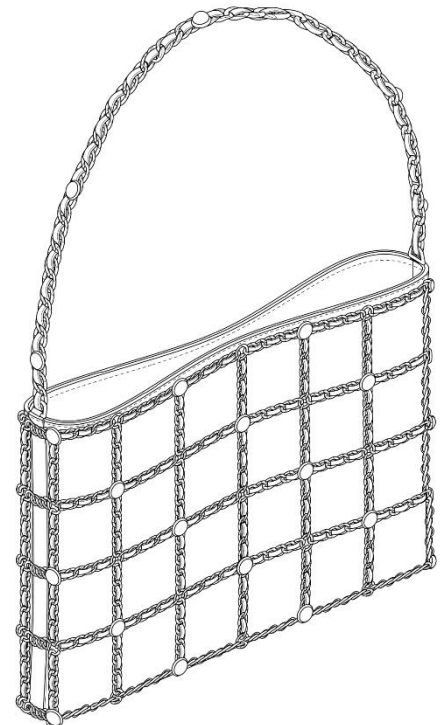

# ВАРИАНТЫ ?

DM/203112

1.

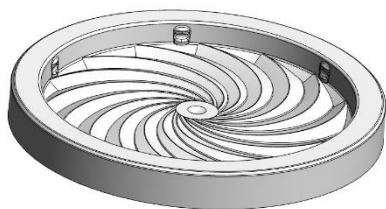

2.

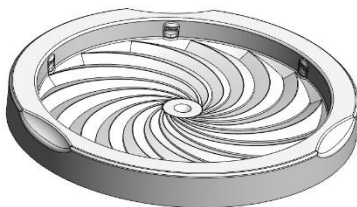

3.

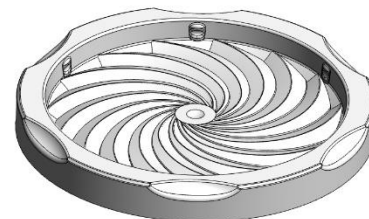

# ВАРИАНТЫ?

DM/200375

1.



2.



## Требование ЕДИНСТВА (предложения)

Промышленные образцы группы образуют единый творческий замысел, если группа состоит:

### ➤ Вариант 1 (радикальный)

- из промышленных образцов, являющихся вариантами решения внешнего вида изделия, отличающихся признаками, определяющими сочетание цветов.

### ➤ Вариант 2 (либеральный)

- из промышленного образца, относящегося к набору (комплекту) изделий в целом, и из одного или нескольких промышленных образцов, относящихся к изделиям, входящим в набор, но не более 5 промышленных образцов;
- из промышленных образцов, являющихся вариантами решения внешнего вида изделия, отличающихся признаками, определяющими сочетание цветов.

# Нарушение патента

- Промышленный образец признается использованным в изделии, если это изделие содержит все существенные признаки промышленного образца или совокупность признаков, производящую на информированного потребителя такое же общее впечатление, какое производит запатентованный промышленный образец, при условии, что изделия имеют сходное назначение (пункт 3 статьи 1358 ГК РФ).



**Спасибо за внимание!**